

Trapecinės dangos montavimo instrukcija

1

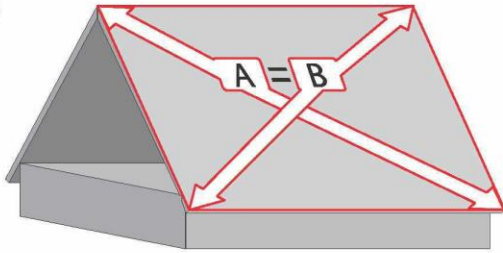

Patikrinkite, ar stogo ištrižainės yra lygios. Nedideli skirtumai gali būti išlygintas naudojant apdaila. Jei per didelis skirtumas, pakeiskite netinkamas stogo dalis.

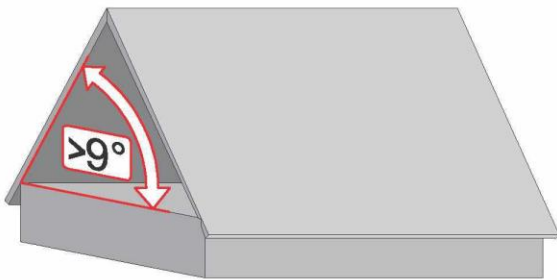

Minimalus pasvirimo kampas turi būti nemažesnis nei 9°.

2

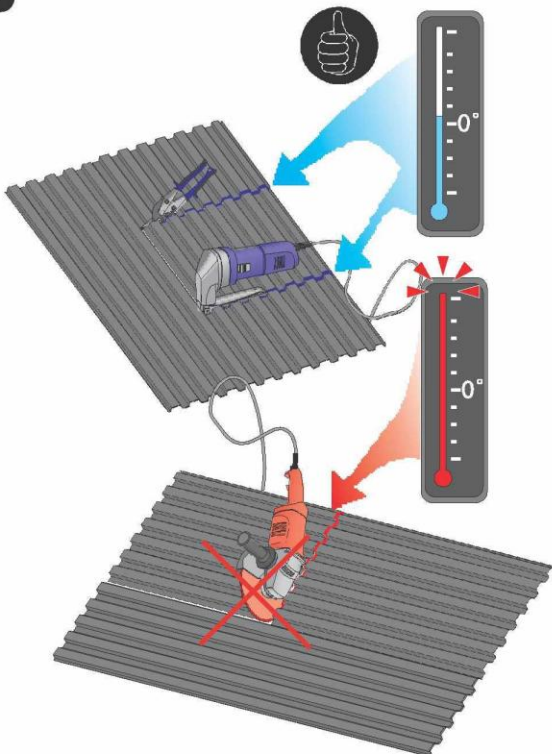

Negalima, naudoti įrankiais, kurie sukelia šiluminį poveikį.

3

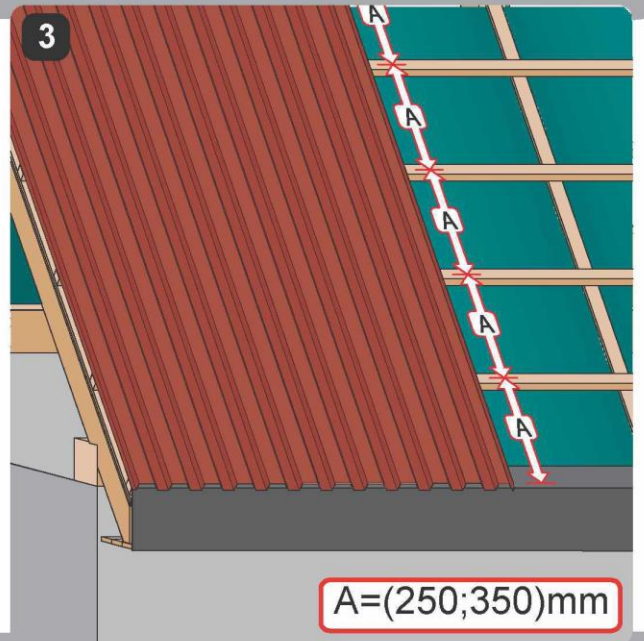

4



Dangos lapai turi būti montuojami ne ant tolygaus pagrindo.

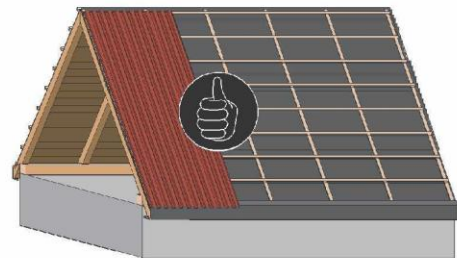

Naudojant ruberoidą turėtų būti deamos gegnės ir grebėstai ant kurių tvirinama danga.

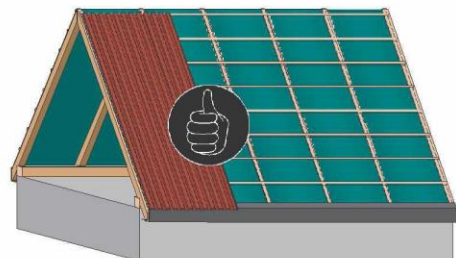

Naudoant plėvelias stogams reikia taip pat tvirtinti dangą ant gegnių ir grebėstų.

Trapecinės dangos montavimo instrukcija

5

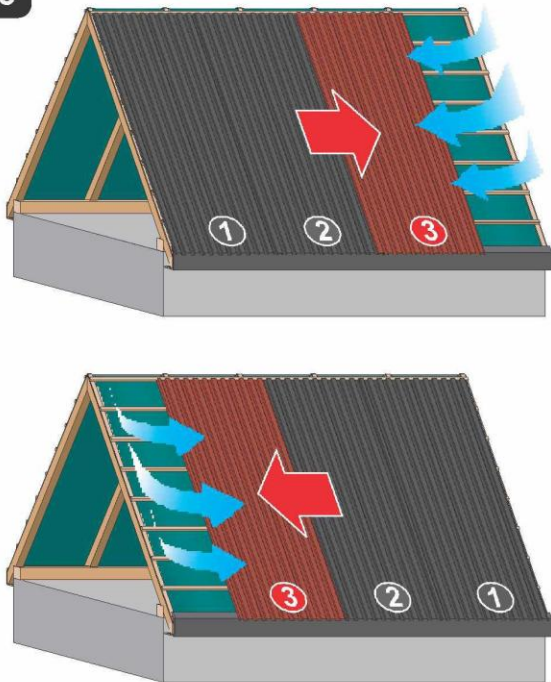

Dangos montavo kryptis turėtų būti prieš vėjo kryptį.

7

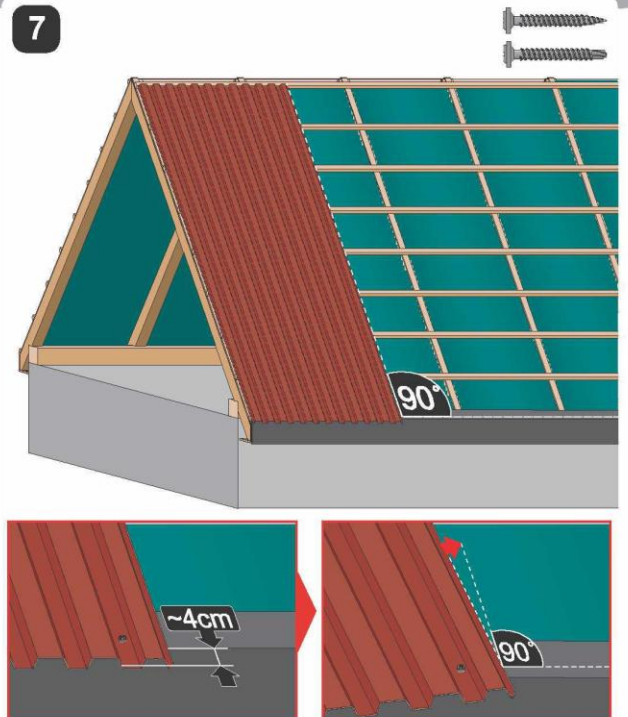

Pirmas lapas su varžtu tvirtinamas plokščias taip, kad užsileistų maždaug 4 cm po šlaitu.

Tada nustatyti lapą statmenai karnyzui.

6

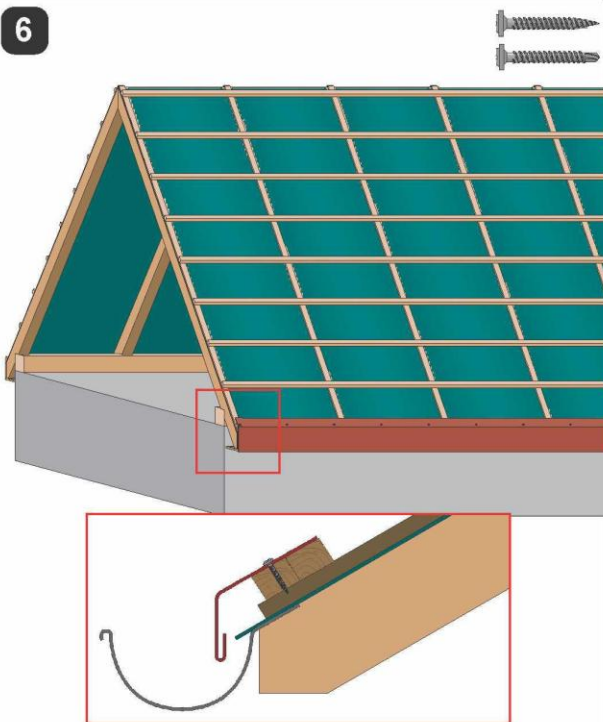

Laštakis turi būti montuojamas lygiagrečiai su lataku. Tvirtinimui naudojami plieniniai savisriegiai su plokščiomis galvutėmis.

8

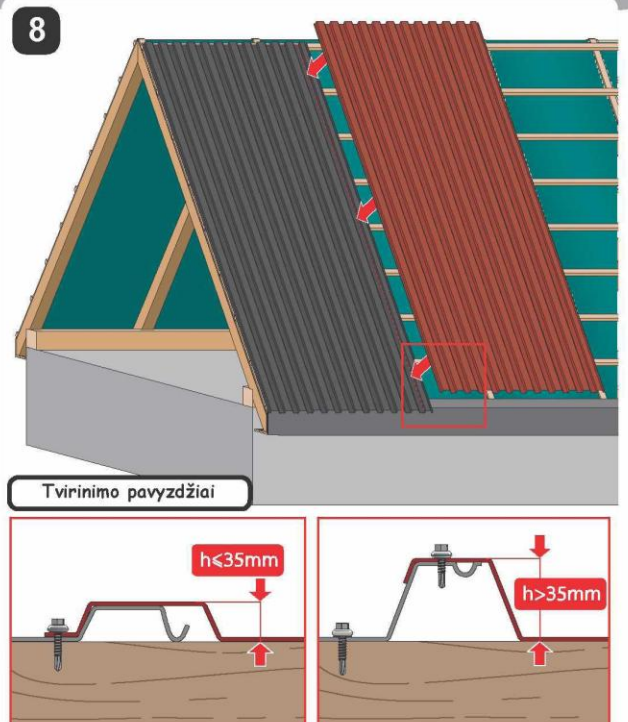

Jeigu profilio aukštis yra 35mm ar mažesnis tvirtinama pagal pirmąjį pavyzdį, o jeigu bangos aukštis yra didesnis nei 35mm tvirtinama pagal antąjį pavyzdį. Varžtai tvirtinami išilgai 60 cm intervalu.

Trapecinės dangos montavimo instrukcija

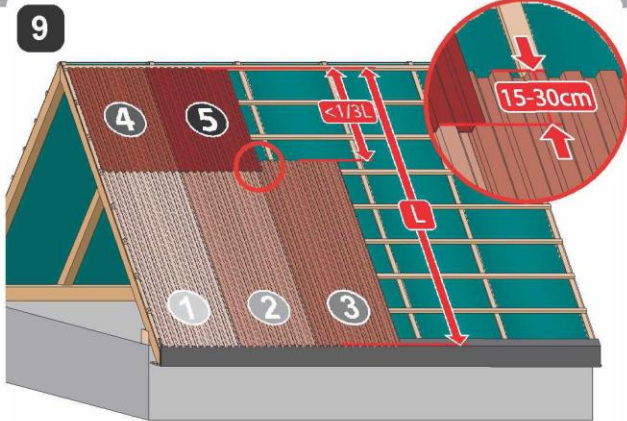
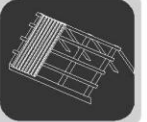

Kada jums nepakanka lapo ilgio, sujungiant lapus jie turi būti užleidžiami vienas ant kito 15-30 cm ir prijungiamas lapas negali būti mažesnis nei 1/3 pirmojo lapo.

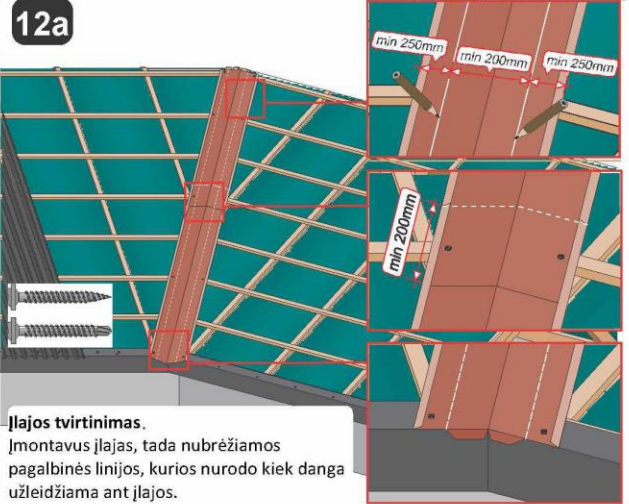

Įlajos tvirtinimas.
Įmontavus įlajas, tada nubrėžiamos pagalbinės linijos, kurios nurodo kiek danga užleidžiama ant įlajos.

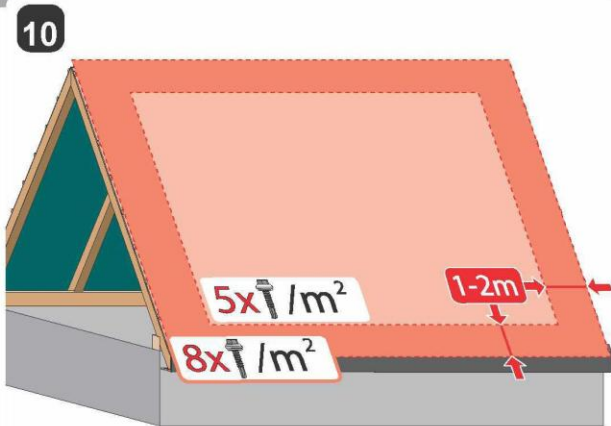

Tvirtinant dangą savisriegių sąnaudos pasiskirsto taip: nuo karštų 1-2m atstumu 8vnt/m², o likusi dangos dalis tvirtinama 5vnt/m².

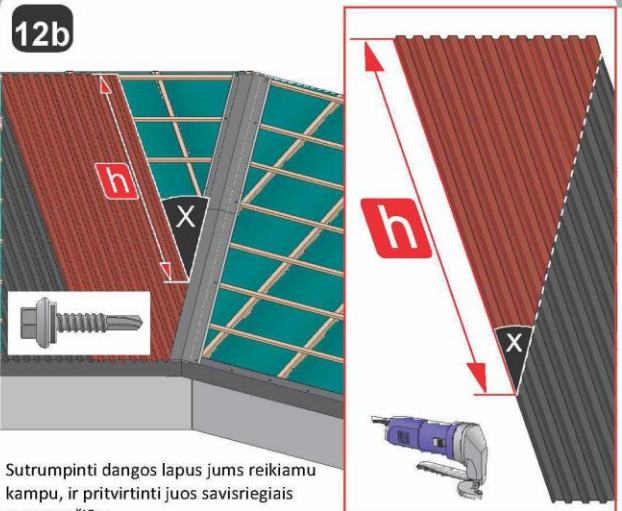

Sutrumpinti dangos lapus jums reikiamu kampu, ir pritvirtinti juos savisriegiais savo nuožiūra.

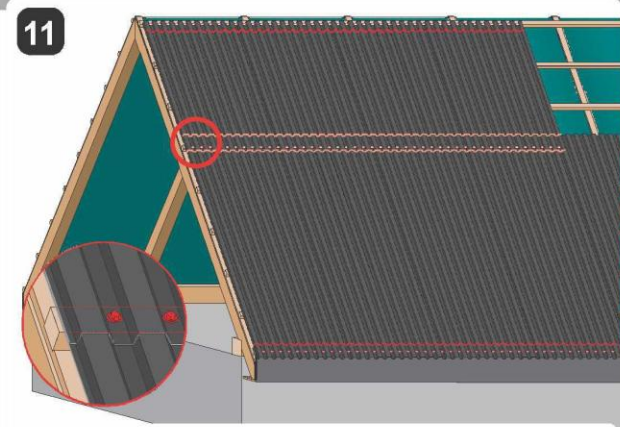

Savisriegiai turi būti montuojami į kiekvieną profilio aptinę bangos dalį:

- Iš viršutinėje lapo dalyje,
- Apatinėje lapo dalyje,
- Lapų sujungimo vietoje.

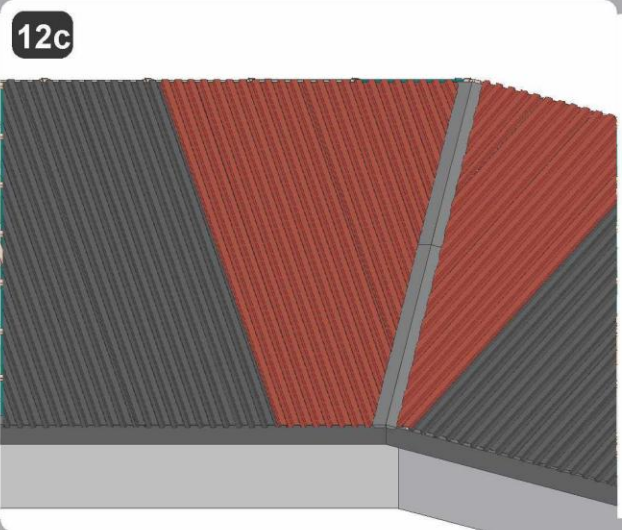

Trapecinės dangos montavimo instrukcija



13a

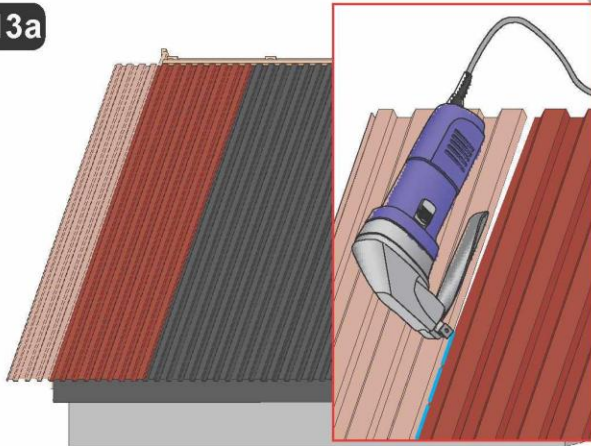

Kirpti išilgai stogo krašto linijos lapą.

14a

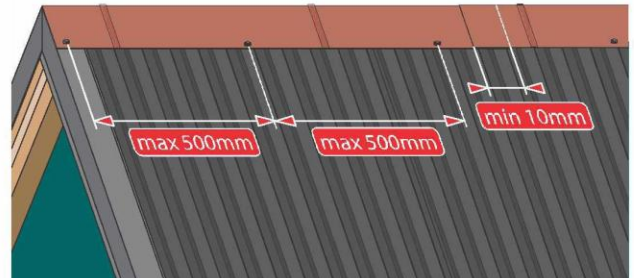

Kraigo montavimas.

Tvirtinant kraigą tarp savisriegių turi būti nedidesni nei 500mm tarpai ir kraigas užleidžiams nemažiau nei 10mm.

13b

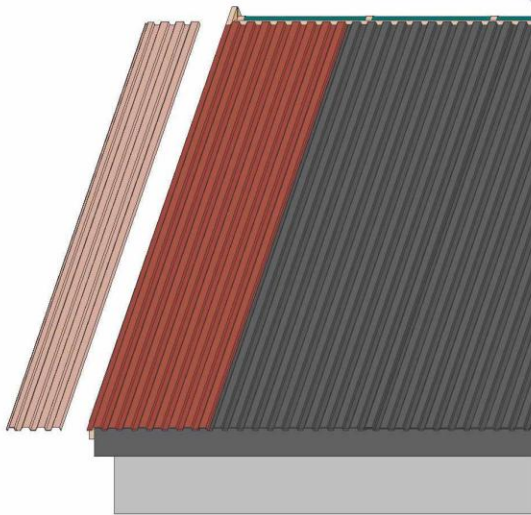

14b

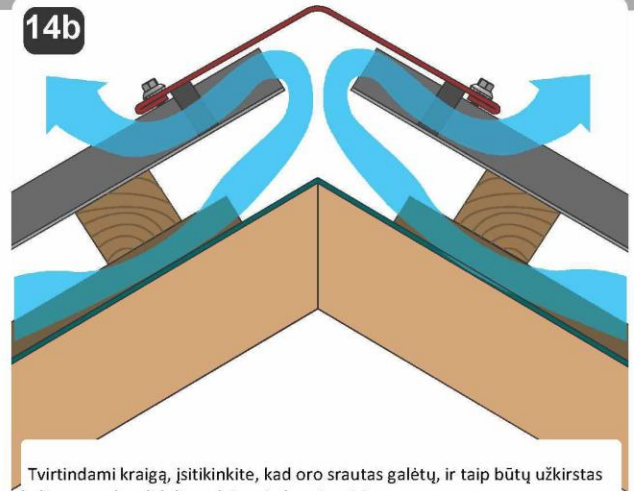

Tvirtindami kraigą, įsitikinkite, kad oro srautas galėtų, ir taip būtų užkirstas kelias pernelyg dideliame drėgmės kaupimuisi.

13c

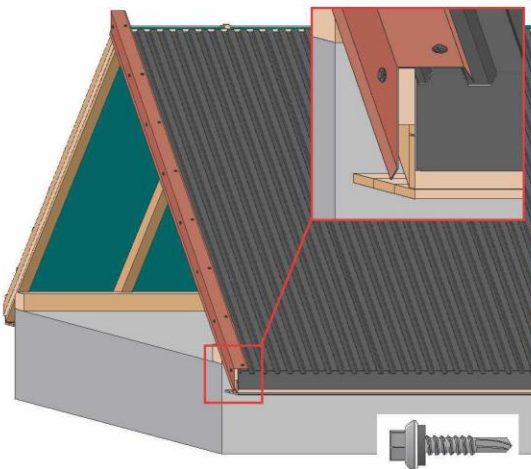

Tada montuojama vėjalentė savisriegiais 4,8x20mm.

15

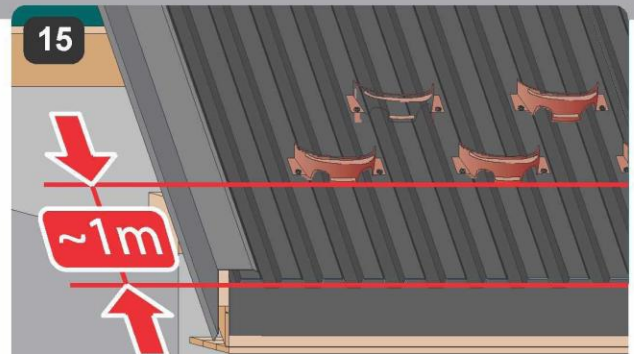

Sniego gaudytuvų montavimas.

Priklausomai nuo jūsų klimato zonos, nustatomas sniego užtvarų kiekis, užkirsti kelią slystančiam snigui nuo stogo paviršiaus. Sniego gaudytuvai turi būti montuojami maždaug 1m nuo karnizo linijos. Priklausomai nuo kritulių gausumo ir stogo formos sniego gaudytuvai gali būti sujungiami į ištiesinį arba pavieniuis gaudytuvus.