

Lietaus vandens nuvedimo sistemos montavimo instrukcija

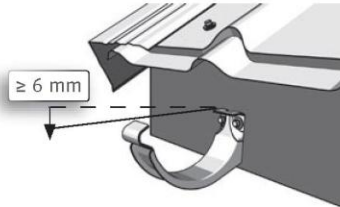

1. Latako laikiklius tvirtinkite dviem sraigtais prie karnizo lentos.

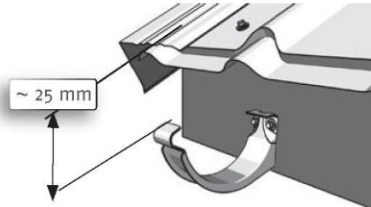

2. Latako laikiklio išorinis kraštas turi būti ne žemiau kaip 25 mm nuo stogo plokštumos tęsinio.

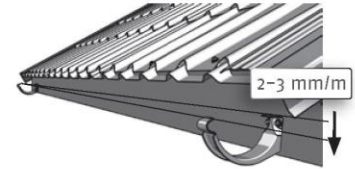

3. Pirmąjį ir paskutinįjį latako laikiklius tvirtinkite maždaug 150 mm atstumu nuo stogo nuosvyros galų. Laikiklius montuokite taip, kad nuolydis būtų 2-3 mm tiesiniam metrui. Tam rekomenduojama naudoti žymėjimo virvelę.

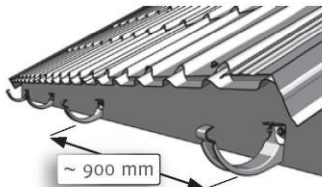

4. Latako laikiklius vienas nuo kito tvirtinkite maždaug 900 mm atstumu.



5. Latako reikiamoje vietoje išpjaukite angą. Pjūvio kraštai atlenkiami į latako išorę.

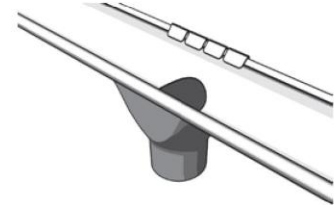

6. Įlają (santaką) montuokite prapjovos vietoje, pradedant nuo priekinės briaunos. Jungimosi vietose naudokite mastiką.

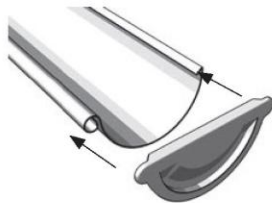

7. Pritvirtinkite latako galus. Jei reikia, galinius dangtelius tvirtinkite prie latako kniedėmis arba sraigtais. Jungimosi vietose naudokite mastiką.

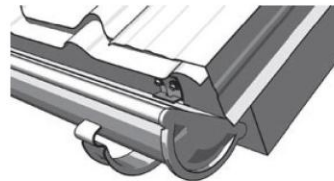

8. Įdėkite lataką, stumdami galinę briauną, kol ji atsirems į laikiklio atramą ir tik po to spaudžiant užfiksuokite priekinę latako briauną.

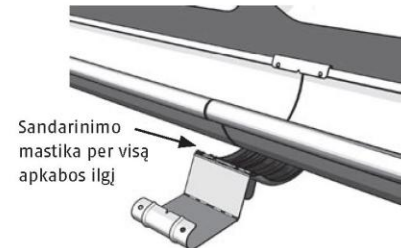

Sandarinimo mastika per visą apkabos ilgį

9. Latakus viena su kitu sujunkite apkabomis. Jungimosi vietose naudokite mastiką.

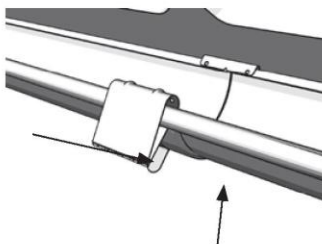

10. Latako apkabą tvirtinkite užkabinant ją už priekinės latako briaunos.

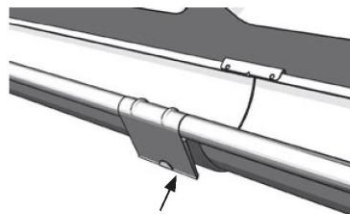

11. Spausdami žemyn užfiksuokite latako apkabą.

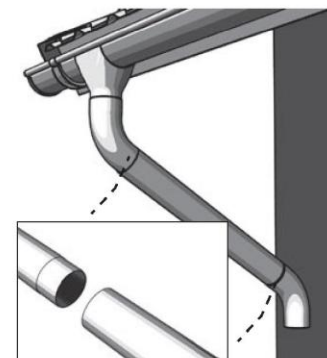

12. Išmatuokite pasvirąją lietvamzdžio atkarpą tarp dvejų alkūnių ir iš lietvamzdžio (tam geriausiai naudoti 1 m lietvamzdį) atpjaukite reikiamo ilgio dalį.

Lietaus vandens nuvedimo sistemos montavimo instrukcija

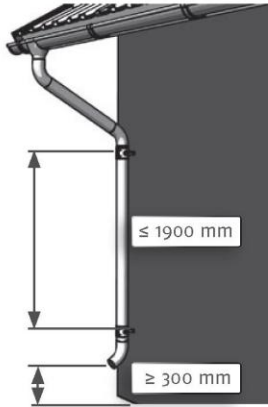

13. Lietvamzdžiai surenkami ir sujungiami tarpusavyje ant žemės, po to tvirtinami prie įlajos (santakos) ir statomi į numatytą vietą.

Lietvamzdžiai nuo sienos turi būti atitraukti ne mažiau kaip 20 mm. Lietvamzdžio laikiklius tvirtinkite ne didesniu kaip 1900mm atstumu vienas nuo kito.

Apatiniame lietvamzdžio gale, ne mažiau kaip 300 mm atstumu nuo žemės, pritvirtinkite galinę vandens išbėgimo alkūnę.

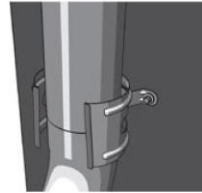

14. Vienam lietvamzdžiui naudokite ne mažiau kaip du laikiklius.

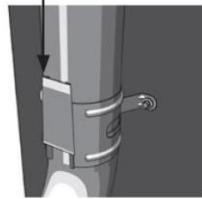

Įstatykite lietvamzdį į laikiklių apkabą ir užfiksukite ją specialiu užspaudėju.



Latakų diametras 125 mm
ilgis 3000 mm



Latako galas



Latako apkaba



Latako laikiklis



Įlaja (santaka)



Alkūnės



Lietvamzdžių diametras 87 mm
ilgis 1000 mm ir 2500 mm



Galinė alkūnė



Lietvamzdžio laikiklis